

Ersatzteilkatalog

für



Stand: 01/2019

Kienle GmbH Frittier-Technology
Nelkenstr. 3 D-72469 Meßstetten-Hartheim
Tel. (+49) 7579 / 920-0 Fax. (+49) 7579 / 920-20
info@kienle-fritteusen.de www.kienle-fritteusen.de

Inhaltsverzeichnis

61xxx Öl-Pump und Filtersystem

Pump- & Filtersystem: Filtersystem VX (VXE) 21	Seite 3
Pump- & Filtersystem: Fettauffangbehälter 21 komplett	Seite 4
Pump- & Filtersystem: Filtersystem VX (VXE) 31	Seite 5
Pump- und Filtersystem: Fettauffangbehälter 31 komplett	Seite 6
Pump- und Filtersystem: Filtersystem VX (VXE) 41 und 42	Seite 7
Pump- und Filtersystem: Fettauffangbehälter 41 42 komplett	Seite 8
Pump- & Filtersystem: Baugruppe Ölpumpe	Seite 9
Pump- & Filtersystem: Zubehör	

62xxx Bedien-Steuerement

Bedien-Steuerement: Baugruppe Bedieneinheit "P"	Seite 10
Bedien-Steuerement: Baugruppe Bedieneinheit "S"	Seite 11
Bedien-Steuerement: Übersicht	Seite 12
Bedien-Steuerement: Verbindungsleitungen	Seite 13
Bedien-Steuerement: Schaltkasten	Seite 14
Bedien-Steuerement: Verschraubungen	Seite 15
Bedien-Steuerement: Verkabelung Schaltkasten	Seite 16
Bedien-Steuerement: Baugruppe Schaltkasten	Seite 17
Bedien-Steuerement: Schaltkasten 42 komplett mit Lift	Seite 18

63xxx Heizaggregate und Schwenkköpfe

Heizaggregate und Schwenkköpfe	Seite 19
Heizaggregate und Schwenkköpfe II	Seite 20
Heizaggregate und Schwenkköpfe III	Seite 21

64xxx Frittierbehälter

Schränkelement VX	Seite 22
Frittierbehälter: Isolierungen	Seite 23

65xxx Hebevorrichtungen

Hebevorrichtung: Lift	Seite 24
Hebevorrichtung: Liftplatine	Seite 25

66xxx Gehäuse und Karosserie

Gehäuse und Karosserie: Fußjoche	Seite 26
Gehäuse und Karosserie: Frontblenden	Seite 27

67xxx Körbe und Zubehör

Körbe & Zubehör	Seite 28
MTec-Dosiersystem	Seite 29

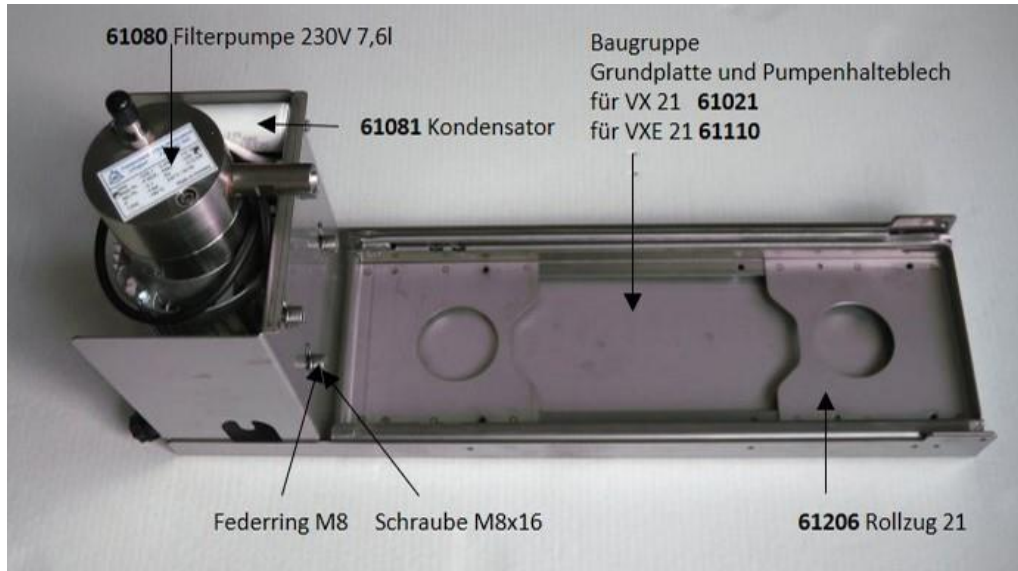

Pump- & Filtersystem: Filtersystem VX (VXE) 21

Art.-Nr.	Bezeichnung
61080	Filterpumpe 230V 7,6l
61081	Kondensator
61110	Baugruppe Grundplatte + Halteblech VXE21
61201	Baugruppe Grundplatte + Halteblech VX 21
61206	Rollzug 21
	Federring M8
	Schraube M8x16



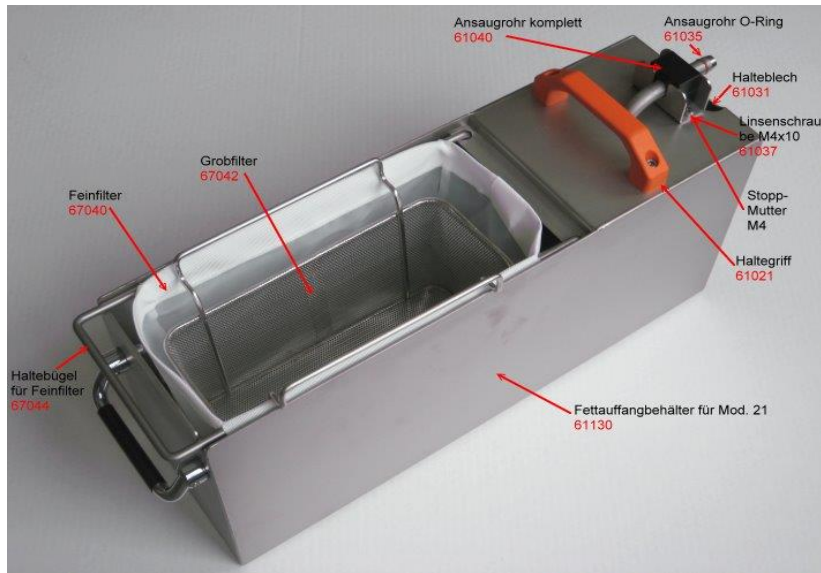

Pump- & Filtersystem: Fettauffangbehälter 21 komplett

Art.-Nr.	Bezeichnung
61021	Haltegriff
61031	Halteblech
61035	Ansaugrohr O-Ring
61037	Linsenschraube M4x10
61040	Ansaugrohr komplett
61130	Fettauffangbehälter Modell 21
67040	Feinfilter klein 130 x 120 x 230 mm
67042	Grobfilter klein 100 x 220 x 100 mm
67044	Haltebügel Feinfilter klein 120 x 298 mm
61101	Grundplatte (kurz)
	Stoppmutter M4



Pump- & Filtersystem: Filtersystem VX (VXE) 31

Art.-Nr.	Bezeichnung
61080	Filterpumpe 230V 7,6l
61081	Kondensator
61111	Baugruppe Grundplatte + Pumpenhalteblech VXE 31
61202	Baugruppe Grundplatte + Pumpenhalteblech VX 31
61207	Rollzug 31
	Federring M8
	Schraube M8x16



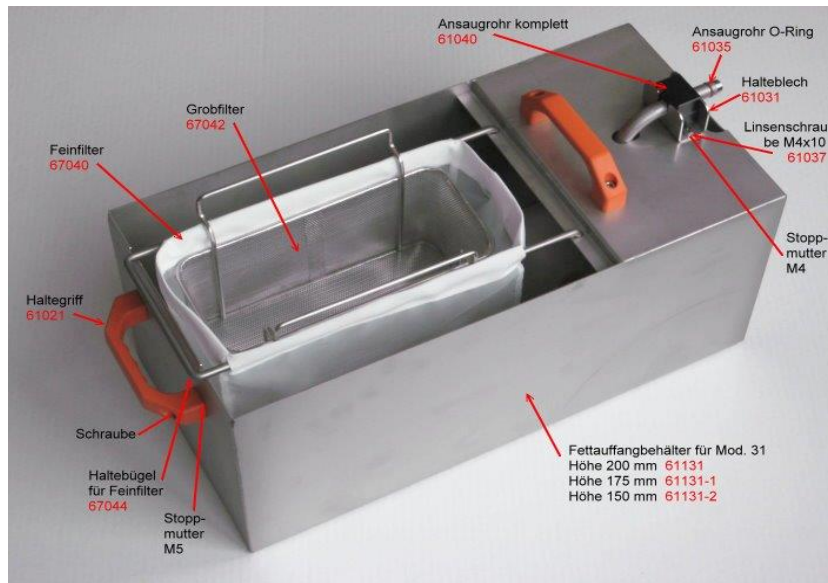

Pump- und Filtersystem: Fettauffangbehälter 31 komplett

Art.-Nr.	Bezeichnung
61021	Haltegriff
61031	Halteblech
61035	Ansaugrohr O-Ring
61037	Linsenschraube M4x10
61040	Ansaugrohr komplett
61131	Fettauffangbehälter 200mm
61131-1	Fettauffangbehälter 175mm
61131-2	Fettauffangbehälter 150mm
67040	Feinfilter klein 130 x 120 x 230 mm
67042	Grobfilter klein 100 x 220 x 100 mm
67044	Haltebügel für Feinfilter klein 120 x 298 mm
61102	Grundplatte (kurz)
	Stopfmutter M4
	Stopfmutter M5

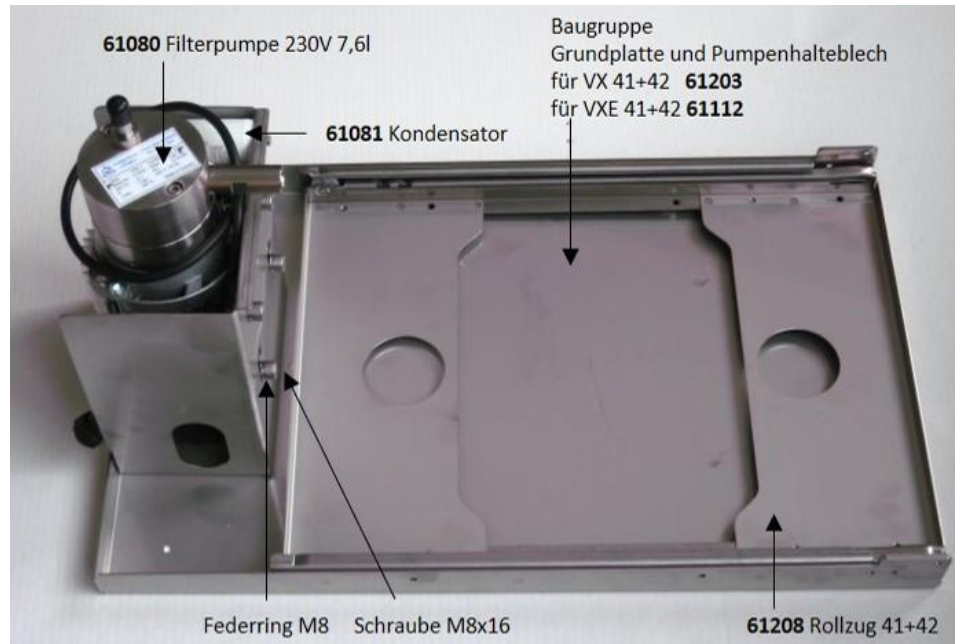

Pump- und Filtersystem: Filtersystem VX (VXE) 41 und 42

Art.-Nr.	Bezeichnung
61080	Filterpumpe 230V 7,6l
61081	Kondensator
61112	Baugruppe Grundplatte + Pumpenhalteblech VXE 41+42
61203	Baugruppe Grundplatte + Pumpenhalteblech VX 41+42
61208	Rollzug 41+42
	Federring M8
	Schraube M8x16



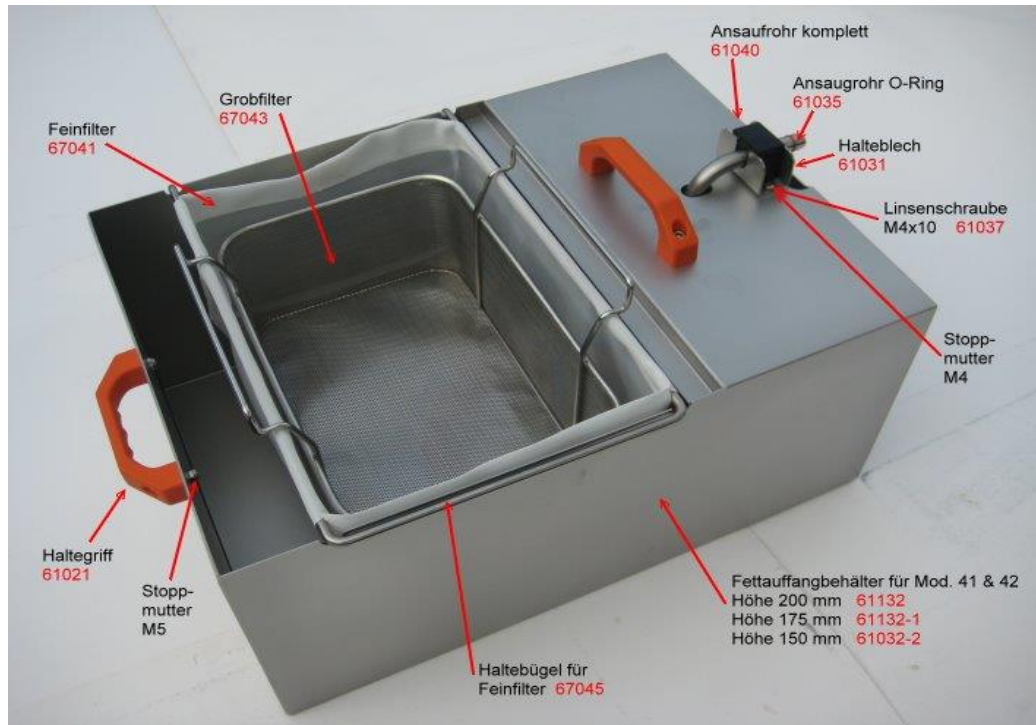

Pump- und Filtersystem: Fettauffangbehälter 41 42 komplett

Art.-Nr.	Bezeichnung
61021	Haltegriff
61031	Halteblech
61035	Ansaugrohr O-Ring
61037	Linsenschraube M4x10
61040	Ansaugrohr komplett
61132	Fettauffangbehälter 200mm
61132-1	Fettauffangbehälter 175mm
61132-2	Fettauffangbehälter 150mm
67041	Feinfilter groß 130 x 200 x 290 mm
67043	Grobfilter groß 180 x 280 x 101 mm
67045	Haltebügel für Feinfilter groß 200 x 334 mm
61103	Grundplatte (kurz)
	Stoppmutter M4
	Stoppmutter M5



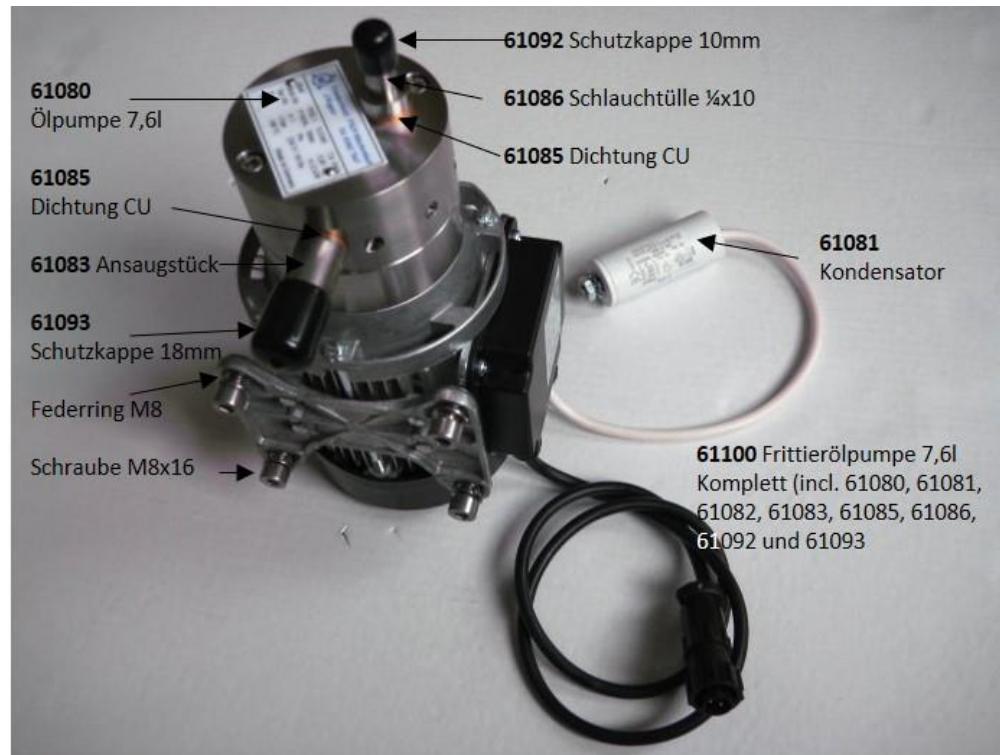

Pump- & Filtersystem: Baugruppe Ölpumpe

Art.-Nr.	Bezeichnung
61080	Ölpumpe 7,6 l
61081	Kondensator
61083	Ansaugstück
61085	Dichtung CU
61086	Schlauchtülle 1/4x10
61092	Schutzkappe 10 mm
61093	Schutzkappe 18 mm
61094-1	Anschlußleitung (AMP) Büchsen- seite (bis 10/2016)
61094-2	Anschlußleitung (AMP) Stecker- seite (bis 10/2016)
61095-1	Anschlußleitung (Murr) Büchsen- seite (ab 10/2016)
61095-2	Anschlußleitung (Murr) Stecker- seite (ab 10/2016)
61100	Frittierölpumpe 7,6l komplett
	Federring M8
	Schraube M8x16



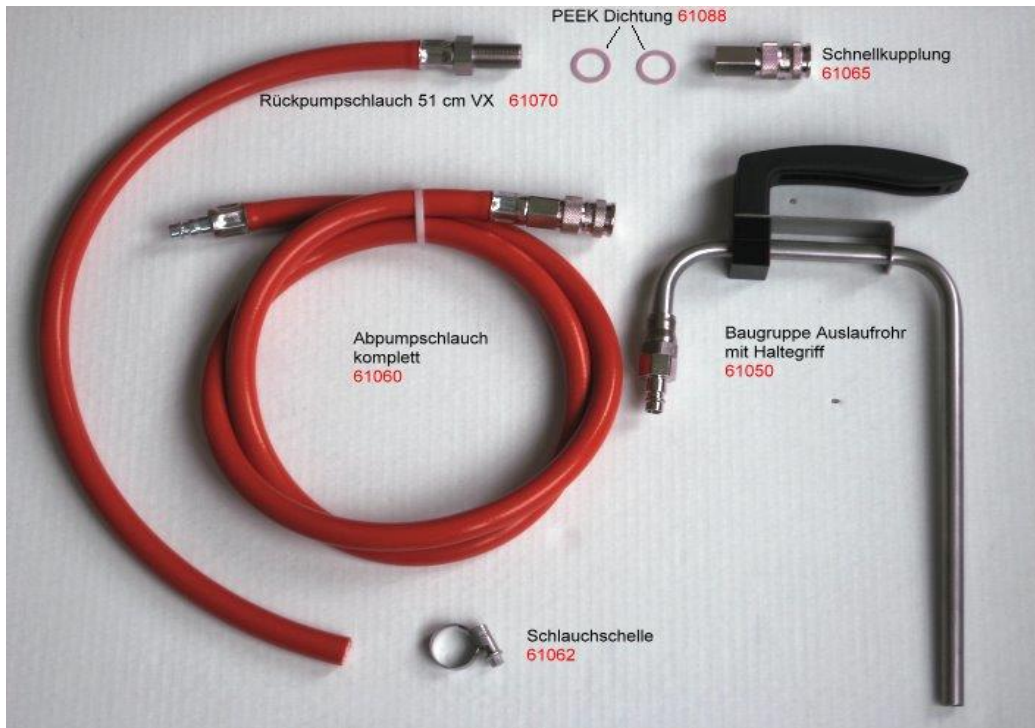

Pump- & Filtersystem: Zubehör

Art.-Nr.	Bezeichnung
61050	Baugruppe Auslaufrohr + Haltegriff
61050-62	Baugruppe Auslaufrohr + Haltegriff für Modell 62
61060	Abpumpschlauch komplett
61062	Schlauchschele
61065	Schnellkupplung
61070	Rückpumpschlauch
61088	PEEK Dichtung

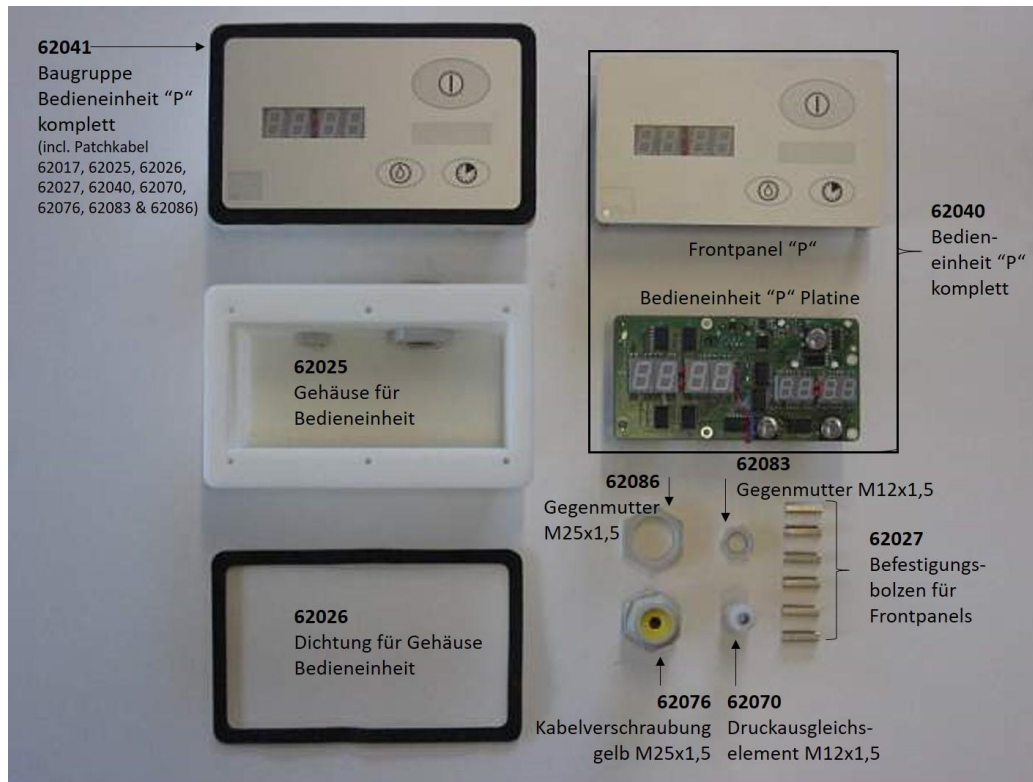

Bedien-Steuerelement: Baugruppe Bedieneinheit "P"

Art.-Nr.	Bezeichnung
62025	Gehäuse für Bedieneinheit
62026	Dichtung für Gehäuse Bedieneinheit
62027	Befestigungsbolzen für Frontpanels
62040	Bedieneinheit "P" komplett
62041	Baugruppe Bedieneinheit "P" komplett
	Frontpanels "P"
	Bedieneinheit "P" Platine
62070	Druckausgleichselement M12x1,5
62076	Kabelverschr. gelb M25x1,5
62083	Gegenmutter M12x1,5
62086	Gegenmutter M25x1,5

62040 Bedienelement "P"



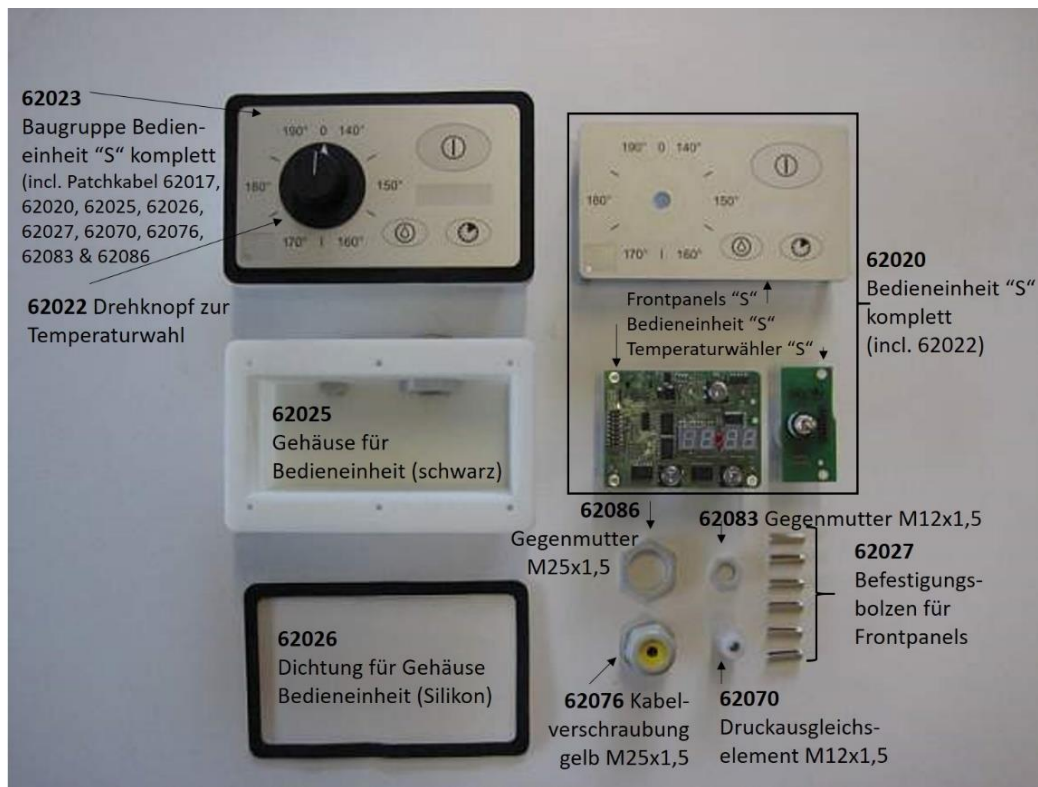

Bedien-Steuerelement: Baugruppe Bedieneinheit "S"

Art.-Nr.	Bezeichnung
62020	Bedieneinheit "S" komplett
	Temperaturwähler "S"
62022	Drehknopf zur Temperaturwahl
62023	Baugruppe Bedieneinheit "S" komplett
	Frontpanels "S"
62025	Gehäuse für Bedieneinheit
62026	Dichtung für Gehäuse Bedieneinheit
62027	Befestigungsbolzen für Frontpanels
	Bedieneinheit "S" Platine
62070	Druckausgleichselement M12x1,5
62076	Kabelverschraubung gelb M25x1,5
62083	Gegenmutter M12x1,5
62086	Gegenmutter M25x1,5

62020 Bedieneinheit "S"



Bedien-Steuerelement: Übersicht / Control Element: Overview / Elemento di comando e controllo: panoramica / Élément de Commande: Aperçu

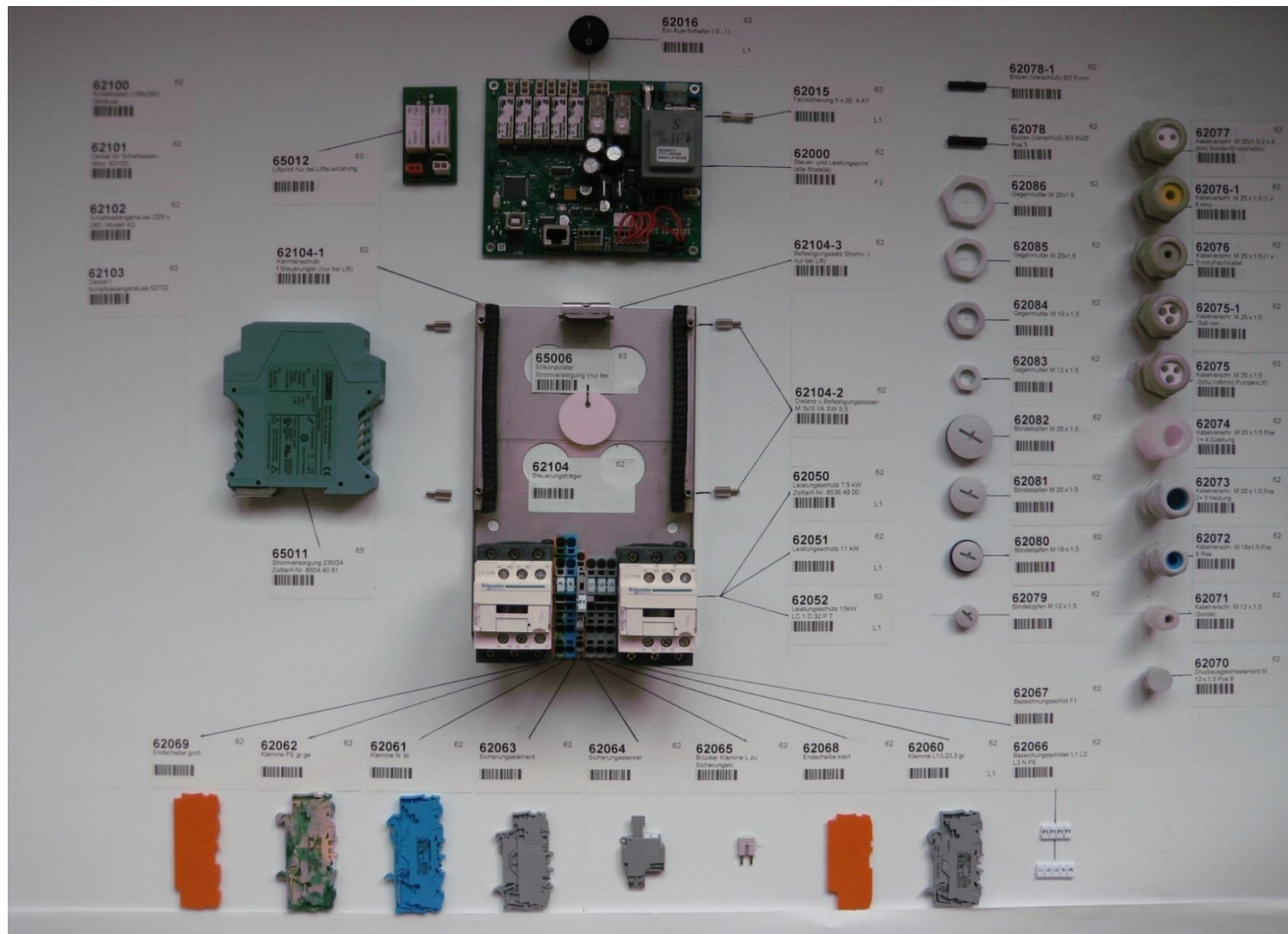

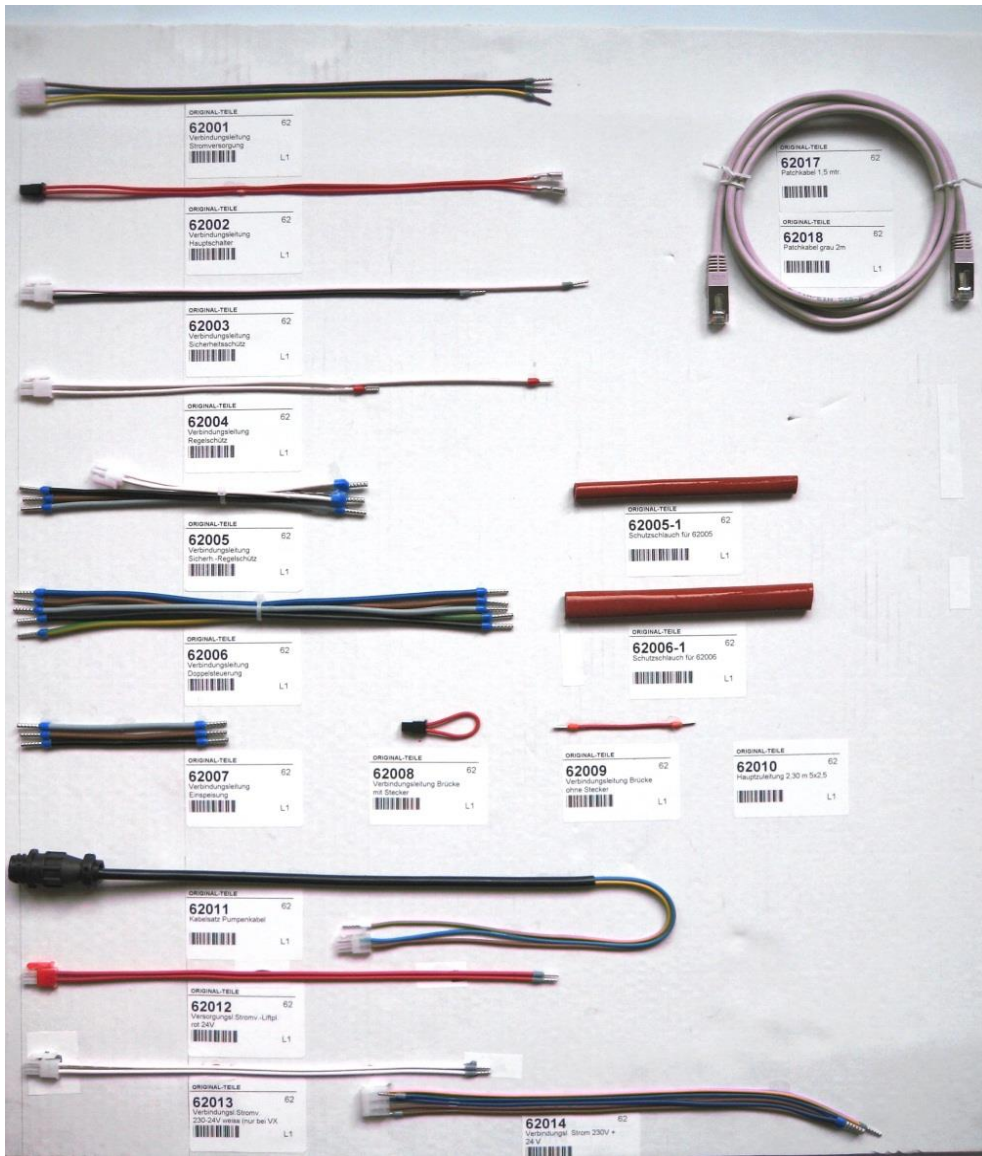

Bedien-Steuerelement: Verbindungsleitungen

Art.-Nr.	Bezeichnung
62001	Verbindungsleitung Stromversorgung
62002	Verbindungsleitung Hauptschalter
62003	Verbindungsleitung Sicherheitsschutz
62004	Verbindungsleitung Regelschütz
62005	Verbindungsleitung Sicherheitsschutz Regelschütz
62005-1	Schutzschlauch für 62005
62006	Verbindungsleitung Doppelsteuerung
62006-1	Schutzschlauch für 62006
62007	Verbindungsleitung Einspeisung
62008	Verbindungsleitung Brücke mit Stecker
62009	Verbindungsleitung Brücke ohne Stecker
62010	Hauptzuleitung 2,3m 5x2,5
62011	Anschlußkabel Pumpe
62012	Versorgungsleitung Strom Steuerungsplatine rot 24V
62013	Verbindungsleitung Sicherheitsschutz 380V
62014	Verbindungsleitung Strom 230V+24V
62017	Patchkabel 1,5m
62018	Patchkabel 2m
62019	Hauptzuleitung 2,3m 5x4



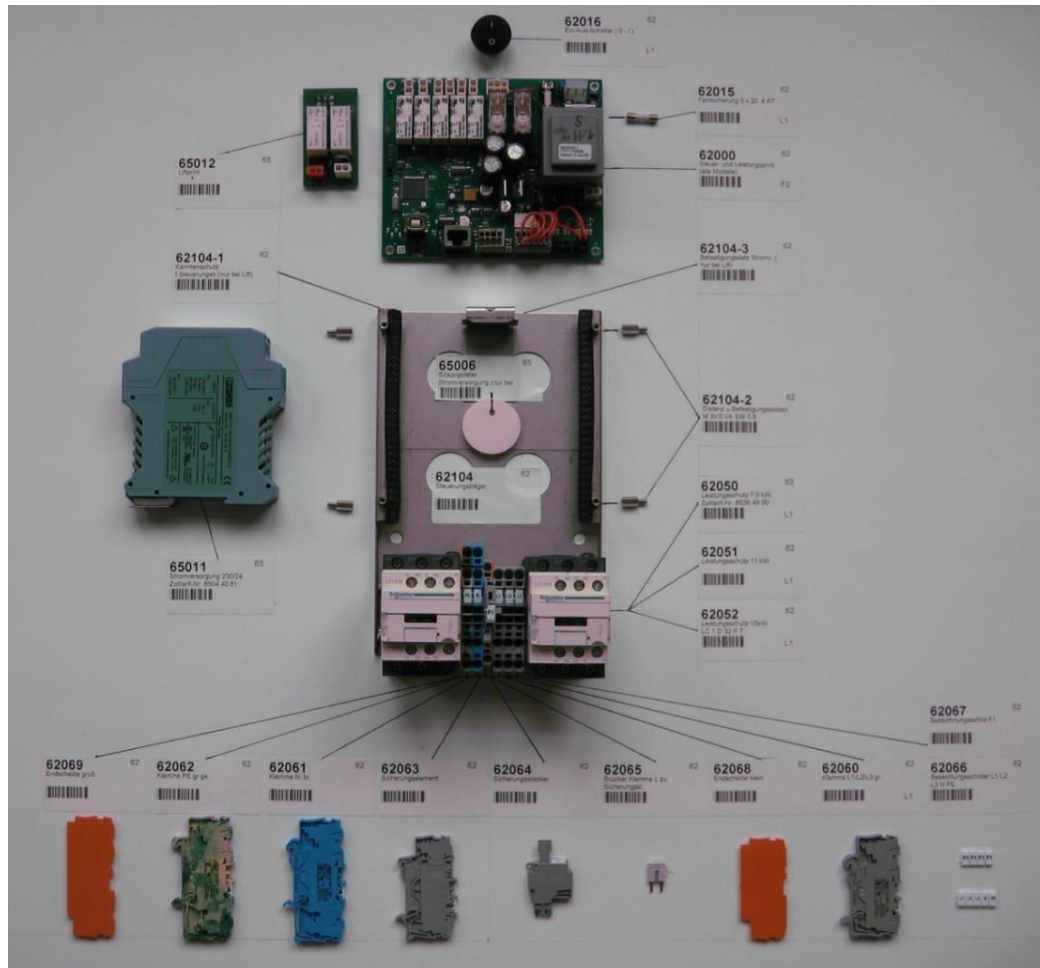

62000-1 Steuer- und Leistungsprint ab 2015 =>

Bedien-Steuerelement: Schaltkasten

Art.-Nr.	Bezeichnung
62000	Steuer- und Leistungsprint (bis 2014)
62000-1	Steuer- und Leistungsprint (ab 2015)
62015	Feinsicherung 5x20 4AT
62016	Ein-Aus-Schalter
62050	Leistungsschütz 7,5kW
62051	Leistungsschütz 11kW
62052	Leistungsschütz 15kW
62060	Klemme L1/L2/L3 grau
62061	Klemme N blau
62062	Klemme PE grün
62063	Sicherungselement
62064	Sicherungsstecker
62065	Brücker Klemme
62066	Bezeichnungsschilder L1 L2 L3 PE N
62067	Bezeichnungsschilder F1
62068	Endscheibe klein
62069	Endscheibe groß
62104	Steuerungsträger
62104-1	Kantenschutz für Steuerungsträger
62104-2	Distanz- und Befestigungsbolzen
62104-3	Befestigungsatz Stromversorgung
65006	Silikonpolster
65011	Stromversorgung 230/24
65012	Liftprint (bis 2014)





Bedien-Steurelement: Verschraubungen

Art.-Nr.	Bezeichnung
62070	Druckausgleichselement M12x1,5
62071	Kabelverschraubung M12x1,5 Sonde
62072	Kabelverschraubung M16x1,5
62073	Kabelverschraubung M20x1,5 Heizung
62074	entfällt
62075	Verschraubungskörper
62075-1	Einsatz 1x6
62075-2	Einsatz 2x6
62075-3	Einsatz 3x6
62075-4	Einsatz 1x5
62075-5	Einsatz 2x5
62075-6	Einsatz 2x4
62076	entfällt
62076-1	entfällt
62077	entfällt
62078	Bolzen (Verschl.) BO 6x25
62078-1	Bolzen (Verschl.) BO 5mm
62079	Blindstopfen M12x1,5
62080	Blindstopfen M16x1,5
62081	Blindstopfen M20x1,5
62082	Blindstopfen M25x1,5
62083	Gegenmutter M12x1,5
62084	Gegenmutter M16x1,5
62085	Gegenmutter M20x1,5
62086	Gegenmutter M25x1,5

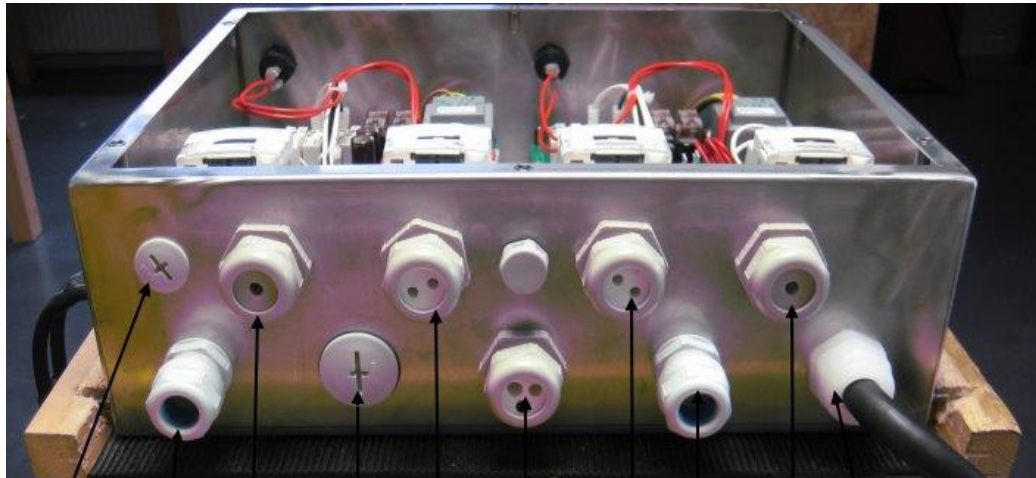

- Blindstopfen 16x1,5 62080
- Kabelversch. 20x1,5 62073
- Kabelverschraubung 25x1,5 62076
- Blindstopfen 25x1,5 62082
- Kabelverschraubung 2x5 u. 1x6 62075
- Kabelverschraubung 20x1,5 62073
- Kabelverschraubung 25x1,5 62074
- Kabelverschraubung 25x1,5 62077
- Kabelverschraubung 25x1,5 62076
- Gegenmutter 12x1,5 62083
- Gegenmutter 16x1,5 62084
- Gegenmutter 20x1,5 62085
- Gegenmutter 25x1,5 62086

Bedien-Steuerelement: Verkabelung Schaltkasten

Art.-Nr.	Bezeichnung
62073	Kabelverschraubung 20x1,5
62074	Kabelverschraubung 25x1,5
62075	Kabelverschraubung 2x5 + 1x6
62076	Kabelverschraubung 25x1,5
62077	Kabelverschraubung 25x1,5
62080	Blindstopfen 16x1,5
62082	Blindstopfen 25x1,5
62083	Gegenmutter 12x1,5
62084	Gegenmutter 16x1,5
62085	Gegenmutter 20x1,5
82086	Gegenmutter 25x1,5

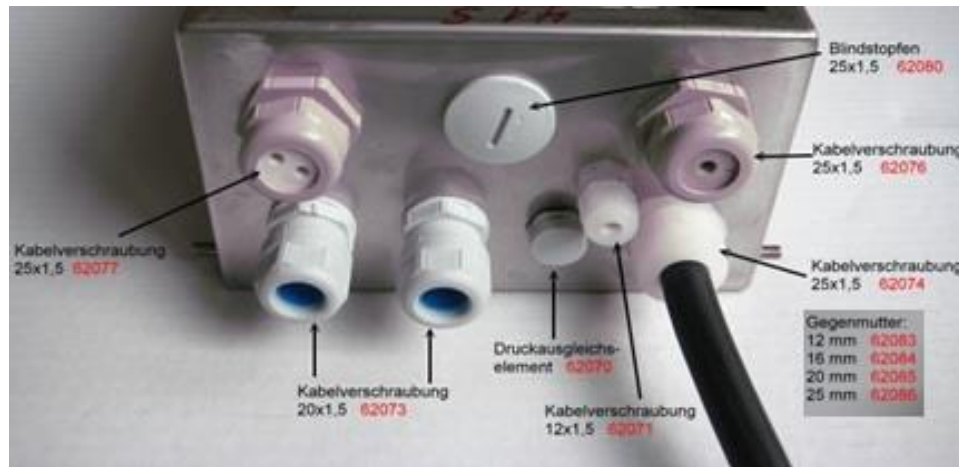

- Blindstopfen 25x1,5 62080
- Kabelverschraubung 25x1,5 62076
- Kabelverschraubung 25x1,5 62077
- Kabelverschraubung 20x1,5 62073
- Druckausgleichselement 62070
- Kabelverschraubung 12x1,5 62071
- Kabelverschraubung 25x1,5 62074
- Gegenmutter: 12 mm 62083, 16 mm 62084, 20 mm 62085, 25 mm 62086

Bedien-Steuerelement: Baugruppe Schaltkasten

Art.-Nr.	Bezeichnung
62070	Druckausgleichselement
62071	Kabelverschraubung 12x1,5
62073	Kabelverschraubung 20x1,5
62074	Kabelverschraubung 25x1,5
62076	Kabelverschraubung 25x1,5
62077	Kabelverschraubung 25x1,5
62080	Blindstopfen 25x1,5
62083	Gegenmutter 12mm
62084	Gegenmutter 16mm
62085	Gegenmutter 20mm
62086	Gegenmutter 25mm



Bedien-Steuerelement: Schaltkasten 42 komplett mit Lift

Art.-Nr.	Bezeichnung
62000	Steuerplatine
62015	Feinsicherung 5x20 AT
62016	Ein-Aus-Schalter + Resetschalter
62050	Regelschütz 7,5 kW
62051	Regelschütz 11,4 kW
62052	Regelschütz 15 kW
62060	Klemme L1 L2 L3
62061	Klemme PE
62062	Klemme N
62063	Sicherheitsklemme
65012	Liftplatine (bis 2014)

neuer Schaltkasten ab 2015

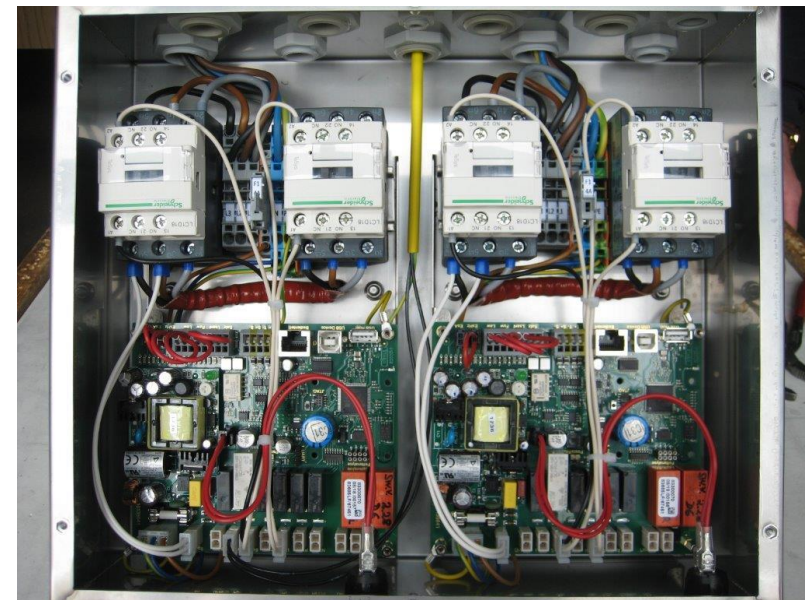

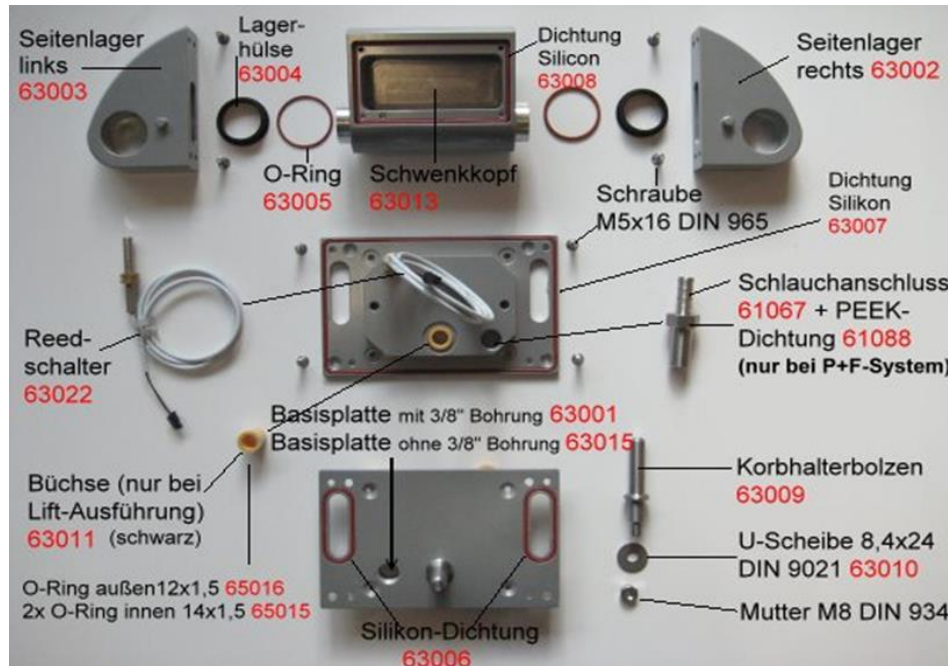

Heizaggregate und Schwenkköpfe

Art.-Nr.	Bezeichnung
61067	Schlauchanschluss
61088	PEEK-Dichtung
63001	Basisplatte mit 3/8" Bohrung
63002	Seitenlager rechts
63003	Seitenlager links
63004	Lagerhülse
63005	O-Ring
63006	Silikon-Dichtung
63007	Dichtung Silikon
63008	Dichtung Silikon
63009	Korbhalterbolzen
63009-1	Set Korbhalterung (Schraubensicherung verwenden !)
63010	U-Scheibe 8,4x24
63011	Büchse (nur bei Lift)
63013	Schwenkkopf
63015	Basisplatte ohne 3/8" Bohrung
63022	Reed-Schalter (Steute) bis 12/2014
63022-1	Reed-Schalter (ASA) ab 01/2015 mit O-Ring
63022-2	Reed-Schalter (ASA) ohne O-Ring
63022-3	O-Ring für Reed-Schalter 63022-1
65015	2x O-Ring innen 14x1,5
65016	O-Ring außen 12x1,5
	Schraube M5x16 DIN 965
	Mutter M8 DIN 934



Beide Heizungen 7,5 KW und 11,4 KW
-verbaut bis 2015- sind nicht mehr lieferbar.

Set Thermosonde gewinkelt
-verbaut bis 2015- incl.
Befestigungsset Art.-Nr. 63030-1



20 mm



Art.-Nr. 63033-1



Art.-Nr. 62071

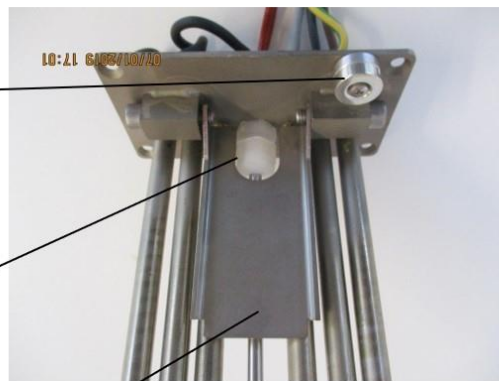

Heizung 7,5 KW
Art.-Nr. 63020-1
ersetzt durch
Art.-Nr. 63024-2

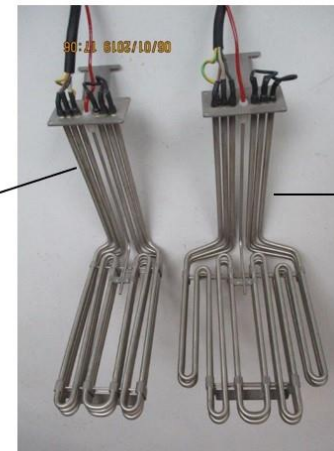

Heizung 11,4 KW
Art.-Nr. 63021-1
ersetzt durch
Art.-Nr. 63023-2

Art.-Nr.	Bezeichnung
62071	Sondenverschraubung
63014	Stützbügel
63033-1	Magnet-Set



Beide Heizungen -verbaut seit 2016-
7,5 KW und
10,9 KW
mit Thermosonde gerade
Art.-Nr. 63034

Befestigungsset für
Thermosonde gerade
Art.-Nr. 63036

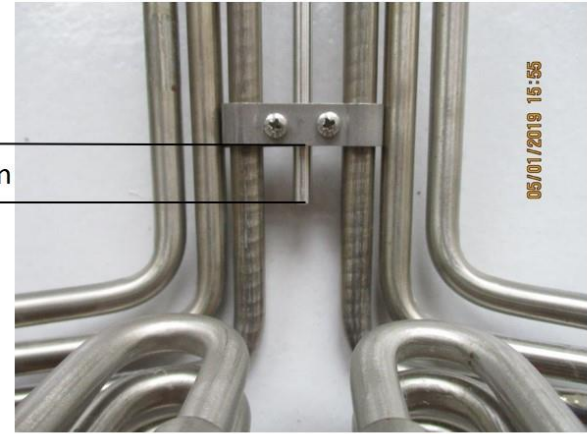

15 mm



Art.-Nr. 63033-1



Art.-Nr. 62071



Art.-Nr. 63014

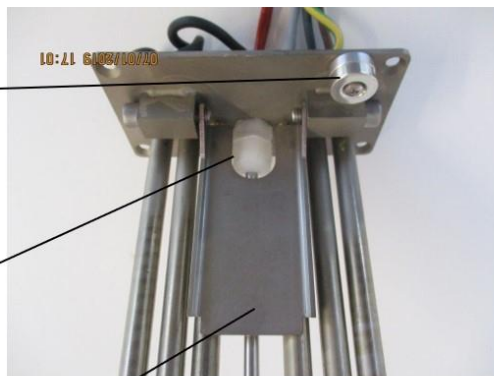

Heizung 7,5 KW
für Modell
VX 21 / VX 42 und
VX 41 linke Seite
Art-Nr. 63024-2
für VX 41 rechte
Heizung ohne Sonde
Art.-Nr. 63024-1



Heizung 10,9 KW
für Modell
VX31 / VX 62
Art-Nr. 63023-2

Art.-Nr.	Bezeichnung
62071	Sondenverschraubung
63014	Stützbügel
63033-1	Magnet-Set



Schrankelement VX

Art.-Nr.	Bezeichnung
64011	Ablaufhahn
64015	Ablaufrohr L 95
64016	Ablaufrohr L 105
64017	Ablaufrohr L 120
64018	Ablaufrohr gekrümmt für Modell 62 3/4" x 130
66421	Magnetverschluß LEWI4 (bis 03/2013)
66422	Magnetverschluß RalY6 (ab 04/2013)



Art.-Nr.	Bezeichnung
64005	Distanzhülse
	Schraube M4x16



Frittierbehälter: Isolierungen

Art.-Nr.	Bezeichnung
64121	Bodenisolierung Modell 21
64122	Seitenwandisolierung Modell 21
64221	Bodenisolierung Modell 31
64222	Seitenwandisolierung Modell 31
64321	Bodenisolierung Modell 41
64322	Seitenwandisolierung Modell 41+42
64421	Bodenisolierung Modell 42

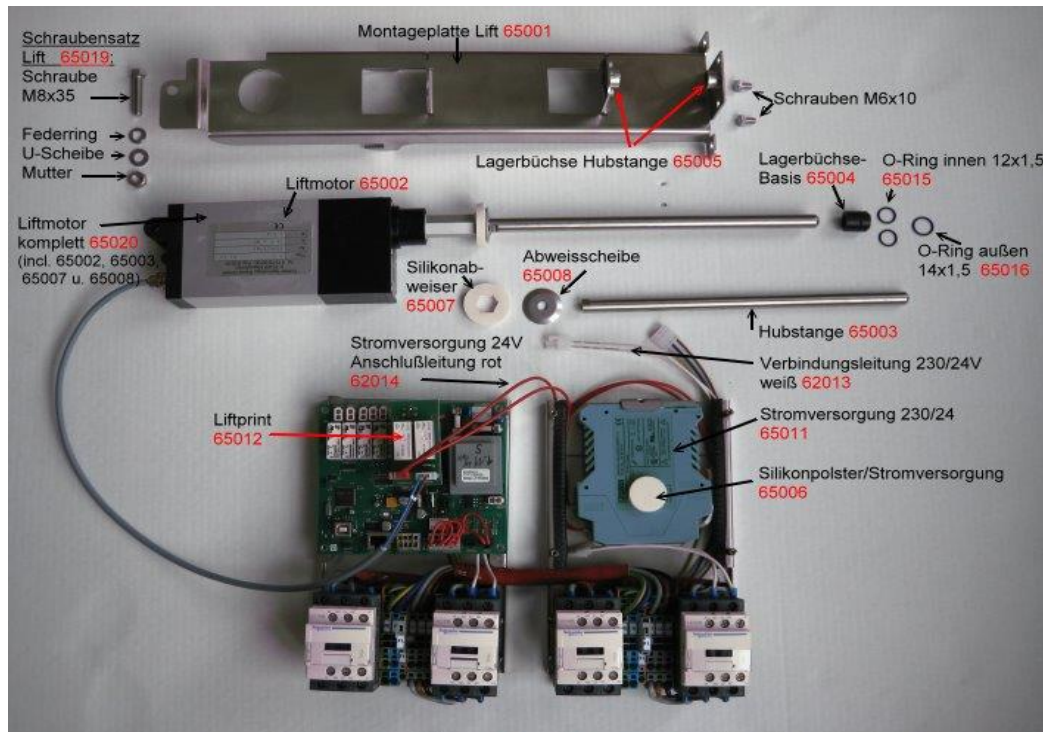

Hebevorrichtung: Lift

Art.-Nr.	Bezeichnung
62013	Verbindungsleitung 230/24V
62014	Stromversorgung Anschlussleitung rot
65001	Montageplatte Lift
65002	Liftmotor
65003	Hubstange
65004	Lagerbüchse Basis
65005	Lagerbüchse Hubstange
65006	Silikonpolster
65007	Silikonabweiser
65008	Abweisscheibe
65011	Stromversorgung 230/24V
65012	Liftprint bis 2014
65015	O-Ring innen 12x1,5
65016	O-Ring außen 14x1,5
65019	Schraubensatz Lift
65020	Liftmotor komplett
	Schrauben M6x10

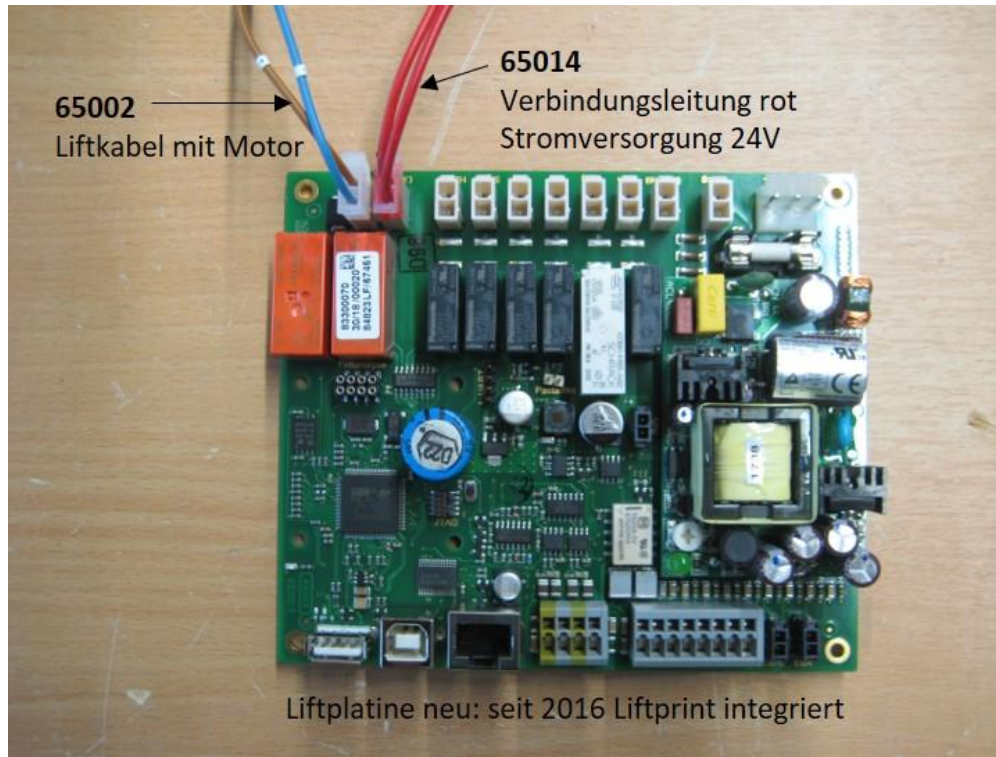

Hebevorrichtung: Liftplatine

Art.-Nr.	Bezeichnung
65002	Liftkabel mit Motor
65014	Verbindungsleitung rot

Liftplatine bis 2015 (nicht mehr lieferbar)

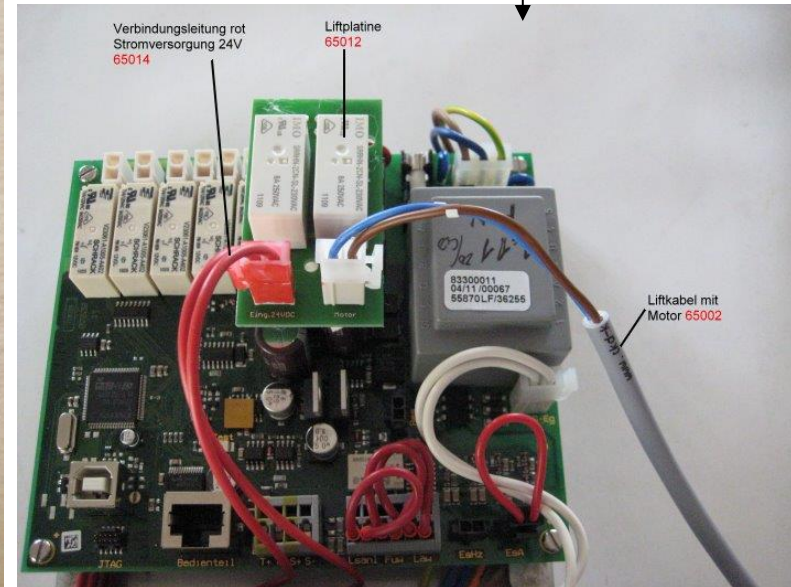

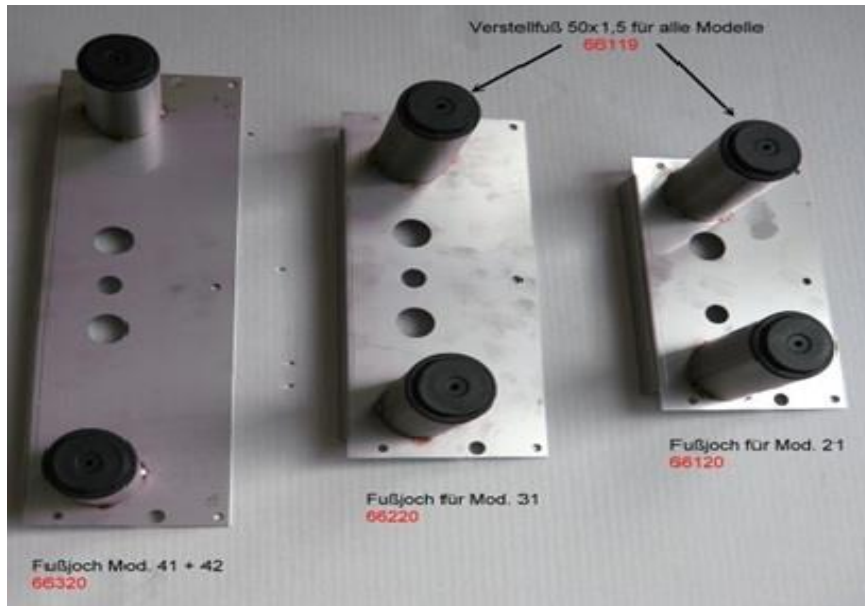

Gehäuse & Karosserie: Fußjoch verstellbar

Art.-Nr.	Bezeichnung
66119	Verstellfuß
66120	Fußjoch Modell 21
66220	Fußjoch Modell 31
66320	Fußjoch Modell 41+42
66602	Fußjoch Modell 62

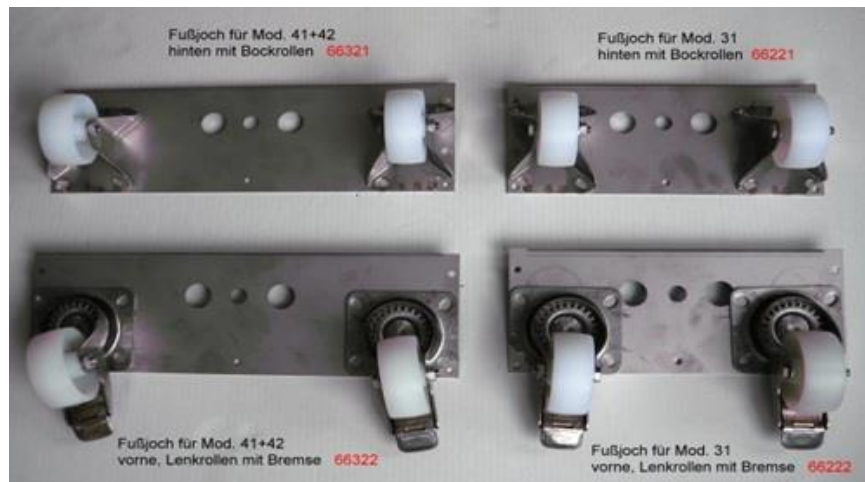

Gehäuse und Karosserie: Fußjoch Rollen

Art.-Nr.	Bezeichnung
66221	Fußjoch Modell 31, hinten
66222	Fußjoch Modell 31, vorne
66321	Fußjoch Modell 41+42, hinten
66322	Fußjoch Modell 41+42, vorne
66604	Fußjoch Modell 62, hinten
66605	Fußjoch Modell 62, vorne

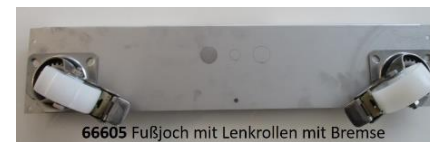

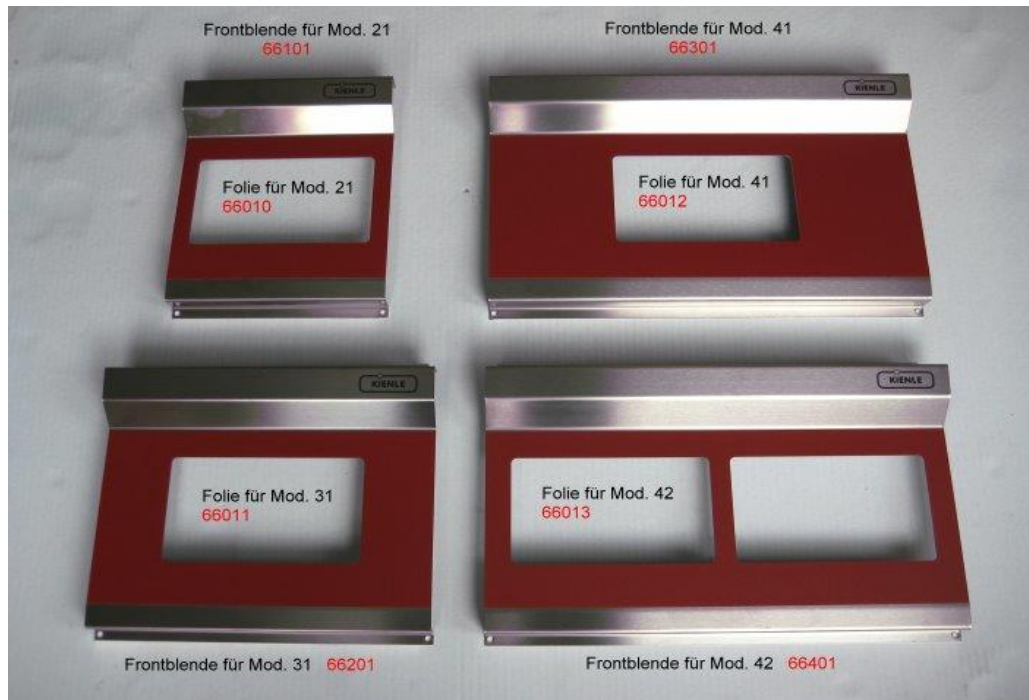

Gehäuse und Karosserie: Frontblenden

Art.-Nr.	Bezeichnung
66010	Folie Modell 21
66011	Folie Modell 31
66012	Folie Modell 41
66013	Folie Modell 42
66014	Folie Modell 62
66101	Frontblende Modell 21
66201	Frontblende Modell 31
66301	Frontblende Modell 41
66401	Frontblende Modell 42
66601	Frontblende Modell 62



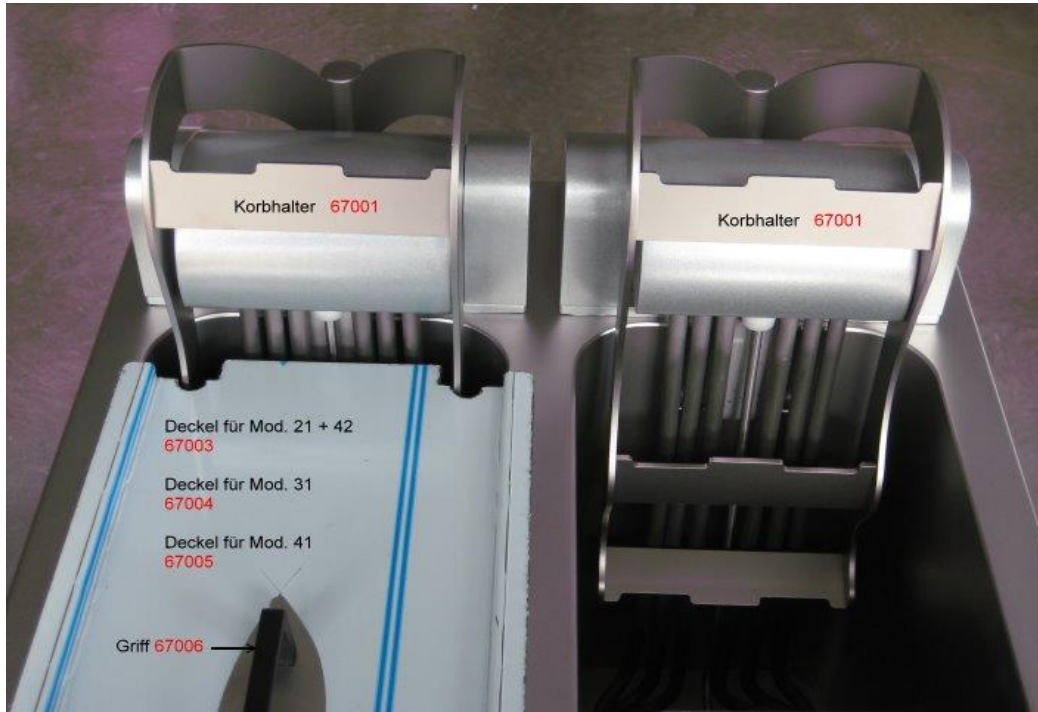

Körbe & Zubehör

Art.-Nr.	Bezeichnung
67001	Korbhalter
67003	Deckel Modell 21+42
67004	Deckel Modell 31
67005	Deckel Modell 41
67006	Griff
67007	Heizungsheber
67020	Frittierkorb Modell 21, 41 und 42 - 140x344x155 mm
67021	Frittierkorb Modell 31 und 62 - 220x344x155 mm
67022	Frittierkorb Modell 41 - 300x344x155 mm
67201	Deckel mit Griff für Modell 21+42
67202	Deckel mit Griff für Modell 31
67203	Deckel mit Griff für Modell 41



67020 Frittierkorb Modell 21, 41 und 42



67021 Frittierkorb Modell 31 und 62



67022 Frittierkorb Modell 41



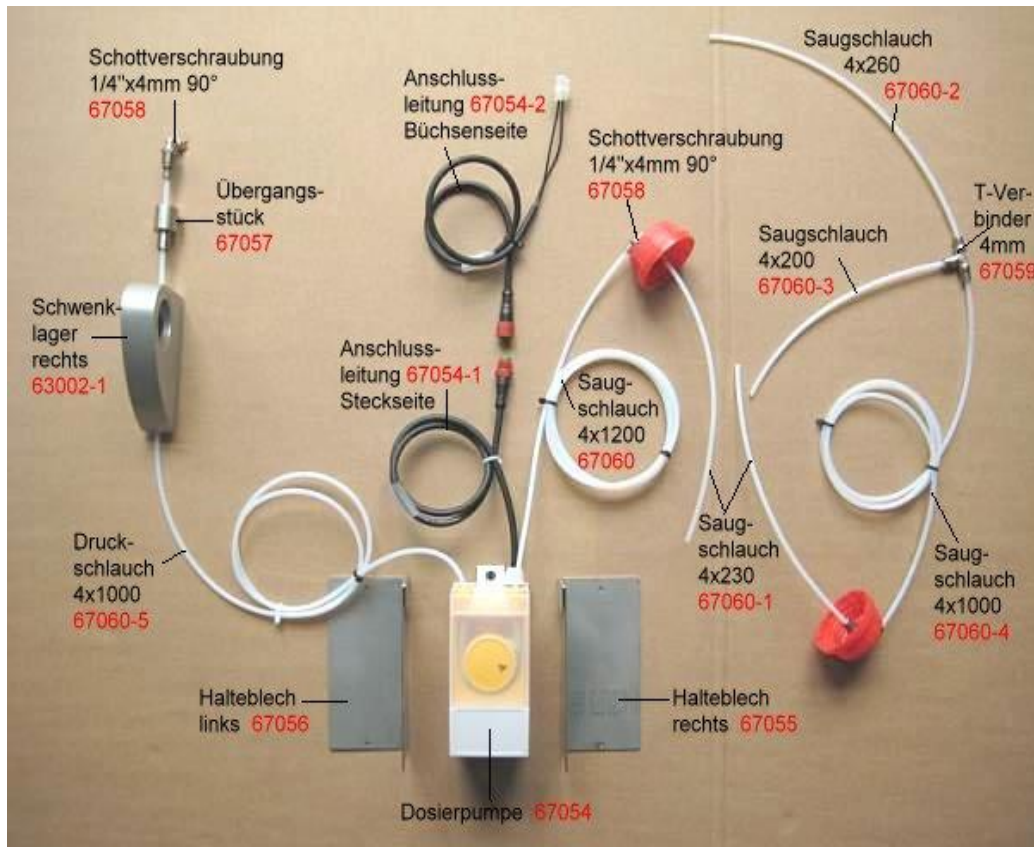

MTec-Dosiersystem

Art.-Nr.	Bezeichnung
63002-1	Schwenklager rechts
67053	Kanisterhalter für Mtec Dosiersystem
67054	Dosierpumpe 230 V
67054-1	Anschlußleitung Steckseite
67054-2	Anschlußleitung Büchsen­seite
67055	Halteblech rechts
67056	Halteblech links
67057	Übergangsstück M12x1/4
67058	Schottverschraubung 1/4\"/>
67059	T-Verbinder 4mm
67060	Saug­schlauch 4mm L= 1200 mm
67060-1	Saug­schlauch 4mm L= 230 mm
67060-2	Saug­schlauch 4mm L= 260 mm
67060-3	Saug­schlauch 4mm L= 200 mm
67060-4	Saug­schlauch 4mm L= 1000 mm
67060-5	Druck­schlauch 4mm L= 1000 mm

